

各部品のはずし方・取り付け方

ふたパッキン

はずし方
ふたパッキンを切り欠きから指でつまんで取りはずす。
※パッキンを爪で傷つけないよう気をつける。

取り付け方
ふたの溝に全周にわたってはめこむ。取り付け後は、パッキンが浮かないように指でまんべんなく押す。(もれの原因)

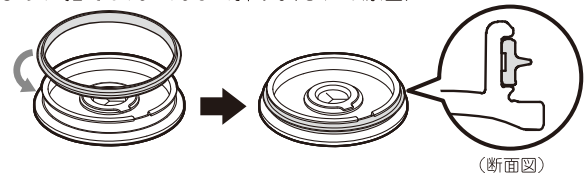

(断面図)

ストローパッキン

はずし方
ツマミをつかみ、取りはずす。



取り付け方
ふた中央の穴に、ストローパッキンの溝の一部を入れ、全周にわたってはめこみます。取り付け後は、パッキンが浮かないように指でまんべんなく押す。(もれの原因)

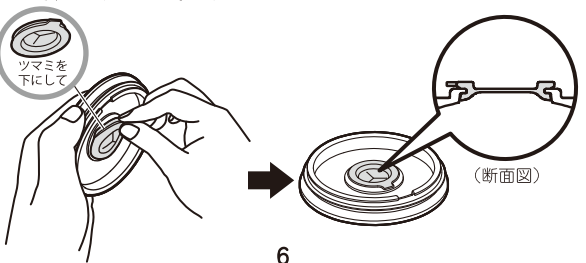

グリップ

はずし方
グリップを本体の上から下へ下げる。

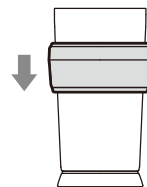

取り付け方
グリップを図のように本体の下から上へとまる場所まで少しずつ入れていく。

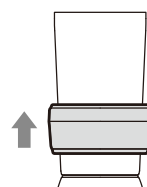

底カバー

はずし方
本体を持って底カバーをはずす。

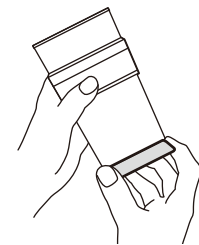

取り付け方
底カバーを図のように本体の底に取りつける。

※取りつける時は乾燥させてからおこなってください。サビや底カバーの抜け落ちによるけが、やけど、破損などの原因になります。

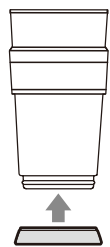

シリコンストロー

取り付け方
ステンレスストローの両端に、シリコンストローをさしこむ。

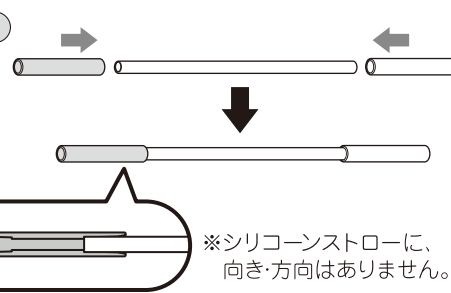

※シリコンストローに、向き・方向はありません。

こんなときは

次の項目について確認をおこなってください。いずれの場合もあてはまらない場合は、お客様相談窓口へご相談ください。

症状	確認するところ	処置
■ふたから もれる	ふたパッキン・ストローパッキンが正しく、しっかり取り付けられていますか。 ふたパッキン・ストローパッキンが汚れていませんか。 飲みものを入れすぎていませんか。	ふたパッキン・ストローパッキンの取り付け位置や方向、浮きがないことを確認してください。 「お手入れ方法」を参考にし、お手入れをしてください。 規定量になるまで飲みものを減らしてください。
■飲みもの (本体内側・ふた) がにおう	飲みものを長時間入れたままにしたり、本体内側、ふたセットやパッキンに茶しぶなどの汚れが付着していませんか。	「お手入れ方法」を参考にし、お手入れをしてください。汚れが落ちにくい場合はクエン酸をご利用ください。
■保冷 が効かない	十分に冷たい飲みものを入れていませんか。	十分に冷たい飲みものを規定量になるまで入れてください。

※ふたパッキン・ストローパッキン・シリコンストローは消耗品です。使用後半年から1年を目安にご確認ください。

アフターサービス部品について

本取扱説明書に記載されている製品の補修用性能部品の保有期間は、製造打ち切り後5年となっております。その他、製品に関してのお問い合わせにつきましては、お買上げの販売店もしくは弊社のお客様相談窓口にてご相談ください。

消耗部品のご購入について

製品型名・容量・色柄・部品の正しい名称をご確認のうえ、下記方法でお求めください。(製品型名は製品底面に貼ってあるシールに記載されています。)

- ①ホームページ………トップページのオンラインショップからお求めください。(取扱部品に限られておりますが、ご了承ください。)
- ②販売店………ピーコック製品を取扱っている販売店でお取り寄せください。
- ③お客様相談窓口………お電話もしくはFAXにてお申込みください。

部品名
ATX型 ふたセット(ふた・ふたパッキン・ストローパッキン)
ATX型 ストローセット(ステンレスストロー・シリコンストロー(2個))
ATX型 ふたパッキン
ATX型 ストローパッキン
ATX型 シリコンストロー(2個)
ATX型 グリップ
ATX型 底カバー

※各消耗部品については、各部のなまえの項目をご覧ください。

ホームページアドレス <https://www.the-peacock.co.jp>

お客様相談窓口 0570-094891

●受付時間 9:00~12:00 13:00~17:00
月曜日~金曜日(祝日・弊社休業日を除く)

●ナビダイヤルがご利用いただけない場合はこちらへ
06-6453-9489

●FAXでのお問い合わせ FAX番号 06-6453-9589
製品の型名(品番)・お問い合わせ内容と、お客様のお名前・ご住所・電話番号・FAX番号を記入のうえ、FAXでお問い合わせください。



ピーコック魔法瓶工業株式会社

本社 〒553-0002 大阪市福島区鶯洲5丁目12番20号

Peacock

ゲーミングタンブラー

取扱説明書

ATX型

このたびは、ピーコック製品をお買い上げいただきありがとうございます。ご使用前にこの取扱説明書を必ずお読みのうえ、正しくお使いください。また後々のため、この取扱説明書を大切に保管してください。

各部のなまえ

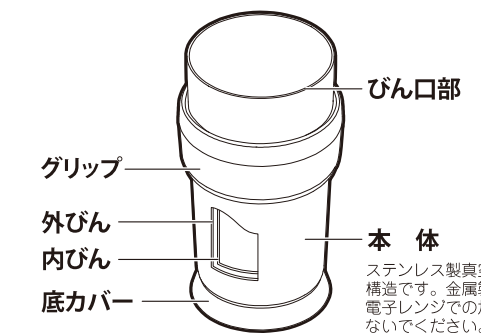
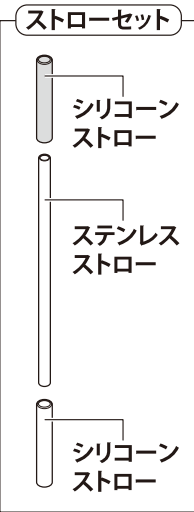
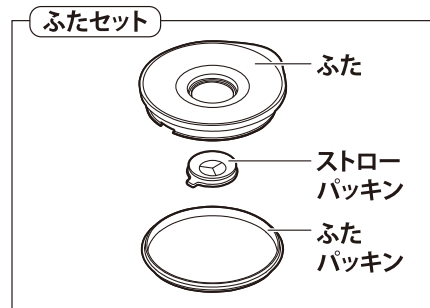

ステンレス製真空二重構造です。金属製のため、電子レンジでの加熱はしないでください。

熱い飲みものを飲むときは、ストローを使用しないでください。(やけどのおそれ)

この製品は密閉構造ではありません。

取扱説明書中のイラストは、実際のものとは異なる場合があります。 ①

安全上のご注意

もれやあふれは他のものを汚す原因となります。

飲みものの保冷・保温以外に使用しない

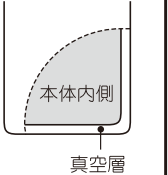
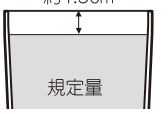
真空層の内部から水の音ができる場合は、使用しない。 保冷(保温)効果が低下するおそれ。真空層にたまった水が本体内部にしみ出した場合、飲んで体調不良を起こす原因。 	飲みものの量は、図の規定量までにする。 約1.5cm 入れすぎると、もれ・あふれのおそれ。 
---	---

絶対に入れない

- みそ汁やスープなど、塩分を多く含んだものは入れない。
サビ・保冷(保温)効果の低下の原因。

- 乳幼児の手の届くところには置かない。また、いたずらに注意する。
やけど・けがなど危険。

- 倒したり、落としたり、ぶつかけたり、強い衝撃を与えない。
破損・保冷(保温)効果の低下・サビ・塗装はがれ・飲みものもれる原因。

- 飲みものを入れた場合は、使用後、すぐにお手入れをする。
外出時など十分なお手入れができないときでも、すぐに本体内部をよく水ですすぐ。外出後に十分お手入れをする。カビの発生・サビ・穴あきなど故障の原因。

- 飲みものを入れた状態で長く放置しない。腐敗・変質の原因。

- 熱い飲みものを入れて使用するときは、ストローを使用しない。
やけどのおそれ。

- 熱いやかんをびん口部に触れさせない。
転倒しやけどなどのおそれ。傷・変形の原因。

- 製品の横置きはしない。密閉構造ではありませんのでふたをしめていても、もれてやけどやものを汚す原因。

- ストーブやコンロなど火のそばに近づけない。変形・変色の原因。

- 飲みものや炭酸飲料を入れた直後、本体を振らない。
飲みものがふき出し、やけどやもれのおそれ。

ご使用方法

ご使用前にふたセット・ストローセット・内びんを洗ってからご使用ください。

1 ふたセットをはずして飲みものを入れる

ふたセットを上にはき上げてはまず。
引き上げる ↑

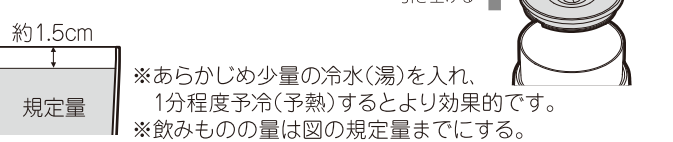

約1.5cm
規定量

※あらかじめ少量の冷水(湯)を入れ、1分程度予冷(予熱)するとより効果的です。
※飲みものの量は図の規定量までにする。

飲みものを入れすぎてふたセットをしめると、飲みものがふき出したり後からもれ出すことがあります。飲みものを入れすぎた場合は、規定量になるまで飲みものを減らしてから、元どおりふたセットをしめてください。

2 ふたセットをはめこむ

本体をしっかり持ち、ふたセットを本体に確実ににはめこんで取りつけます。

※取りつけが不十分な場合、振動や衝撃などで飲みものがもれて、やけど、机の上や衣服を汚す原因になります。

※ふたが浮くときは、ストローパッキンを指で軽く押すなどして中の空気を抜いてください。

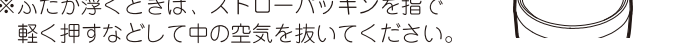

まわしながらはめこむと取りつけやすい

3 ストローをさしこむ

ストローセットをストローパッキンにさしこむ。
※市販のストローもご使用いただけます。



4 飲みものを飲む

ストローに口をつけて飲む。
※熱い飲みものを飲むときは、ストローを使用しないでください。(やけどのおそれ)

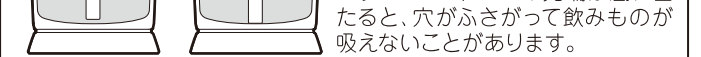

シリコンストローの先端が底に当たると、穴がふさがって飲みものが吸えないことがあります。

お手入れ方法

- ◆ご使用後は、必ずその日のうちにお手入れする。
- ◆お手入れをするときは、やわらかいスポンジ以外は使用しない。
- ◆においを防ぐため、こまめにお手入れをする。

本体外側・ふたセット

水またはぬるま湯で薄めた台所用中性洗剤をスポンジに含ませて洗い十分にすすぎ洗いした後、すぐに乾いた布で水分をふきとる。
※つけ洗いはしない。

本体内部

水またはぬるま湯で薄めた台所用中性洗剤を柄のついたスポンジブラシなどに含ませて洗い十分にすすぎ洗いした後、水分が残らないよう、乾燥させる。※つけ洗いはしない。

パッキン

ふたから取りはずし、水またはぬるま湯で薄めた台所用中性洗剤をスポンジに含ませて洗い十分にすすぎ洗いした後、すぐに乾いた布で水分をふきとる。その後P6.(ふたパッキン)(ストローパッキン)の取り付け方を参考にし、ふたに確実に取りつける。
(パッキン表面にゴミなどが付着していると、もれの原因)

シリコンストロー・ステンレスストロー

水またはぬるま湯で薄めた台所用中性洗剤をストロー専用ブラシなどにつけてきれいに洗った後、内側を十分に洗い流し、乾燥させる。
※つけ洗いはしない。

グリップ・底カバー

本体から取りはずし、水またはぬるま湯で薄めた台所用中性洗剤をスポンジに含ませて洗い十分にすすぎ洗いした後、水分が残らないよう、乾燥させてからP7.(グリップ)(底カバー)の取り付け方を参考にし取りつける。

お手入れ上の注意

お手入れ前によくお読みの上、必ずお守りください。

- 塩素系漂白剤は使用しない。 サビ・穴あきなど故障の原因。
- 本体外側は、漂白剤を使用しない。 サビ・塗装はがれのおそれ。
- 本体内部に酸素系漂白剤を使用する際は、ふたセットを取りつけない。 本体の内圧が上がり、ふたセットが飛び出すなど危険。
- シンナー・ベンジン・金属たわし・たわし・みがき粉・クレンザー・化学ぞうきん・台所用以外の洗剤などは使用しない。 傷・サビなど故障の原因。
- 本体・ふたセットの煮沸および食器洗浄機、食器乾燥機などの使用はしない。 傷・サビ・変形・もれなど故障の原因。
- 本体は丸洗いでできますが、つけ洗い(水中に放置)はしない。
- 本体を丸洗った後は、必ず水分をふきとる。 ふきとらないと、水滴のあとが残ったり、サビや他のものを汚す原因。
- 長時間ご使用にならないときは、よくお手入れをして汚れを落とし、十分乾燥させて高温多湿を避けて保管する。

赤サビ状の斑点や水アカなどのお手入れ

使用中、水質や不純物などにより本体内部に「赤サビ状の斑点」が出たり「水アカ」が付着することがあります。このような場合は、以下の手順でお手入れしてください。

- ① 規定量の熱湯にクエン酸を約10g加える。
- ② 約3時間後に柄のついたスポンジブラシなどで内側を洗い、水で十分にすすぐ。
- ③ 十分に乾燥させる。

- ご使用前、ご使用後は、十分にお手入れをしてください。においを防ぎ清潔にご使用いただけます。
- 他のものと一緒にお手入れするときは、製品に傷がつかないようにご注意ください。